

Pažljivo pročitajte ovaj korisnički priručnik i sačuvajte ga za buduću upotrebu.
Najnoviju verziju ovog korisničkog priručnika možete pronaći na web stranici www.blueair.com

Napomena: Mogu postojati lokalne varijante ovih modela.

Naziv proizvoda:	Broj modela:
Blue 3610	3631101000

Sadržaj

Blue 3610	20
Sigurnosne upute	22
Upute za početak rada	24
Filtri	27
Zaštita i održavanje	31
Odlaganje i recikliranje	33
Pomoć i podrška	33
Informacije o jamstvu	33
Specifikacije	34

Blue 3610

Pročišćivač zraka sadrži predfilter i glavni filter HEPASilent™ za pročišćavanje zraka. Ima upravljačke funkcije i ugrađeni senzor.

Pročišćivač zraka uglavnom se sastoji od motora, ventilatora i filtera. Pročišćivač zraka uklanja zagađivače iz zraka kako bi se poboljšala njegova kvaliteta u zatvorenom prostoru.

Postavke pročišćivača zraka možete promijeniti u bilo kojem trenutku s pomoću upravljačke ploče na pročišćivaču.

Preporuke za najbolji mogući učinak

- Pročišćivač zraka upotrebljavajte u prostoriji koja ne prelazi preporuku veličine prostorije.
- Pročišćivač zraka postavite na mjesto na kojem zrak može slobodno cirkulirati u pročišćivaču zraka te izvan i oko njega.
- Pročišćivač zraka nemojte postavljati na udaljenost manju od 10 cm od drugog objekta.
- Tijekom rada uređaja držite vrata i prozore u prostoriji s pročišćivačem zraka zatvorenima.
- Upotrebljavajte samo originalne Blueair filtre.
- Promijenite glavni filter kada se na upravljačkoj ploči pojavi indikator zamjene filtra.
- Slijedite upute za održavanje opisane u ovom korisničkom priručniku.

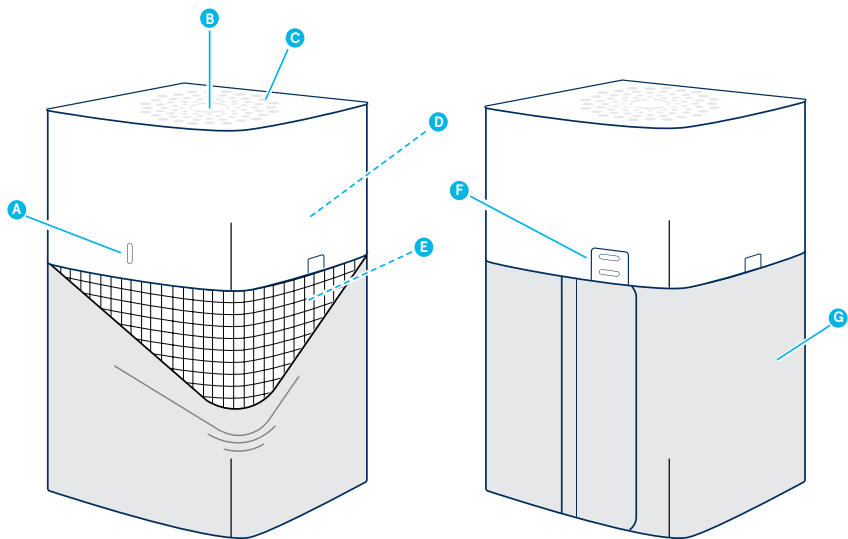

A Indikator kvalitete zraka

B Dodirna tipka

C Izlazni otvor zraka

D Ventilator i motor

E Glavni filtri

F Senzor kvalitete zraka

G Prefilter

H Kabel za napajanje (nije na slici)

I Korisnički priručnik (nije na slici)

Sigurnosne upute

Blue 3610 pročišćivač zraka električni je uređaj namijenjen isključivo za upotrebu u zatvorenom prostoru. Poduzmite potrebne mjere opreza kako biste smanjili rizik od požara, strujnog udara ili ozljede.

- Ovaj uređaj mogu upotrebljavati djeca u dobi od 8 godina i starija te osobe sa smanjenim fizičkim, osjetilnim ili mentalnim sposobnostima ili nedostatkom iskustva i znanja ako su pod nadzorom ili su dobili upute koje se odnose na sigurnu upotrebu uređaja te ako razumiju koje su moguće opasnosti.
- Djeca se ne smiju igrati s uređajem.
- Čišćenje i održavanje ne smiju obavljati djeca bez nadzora.
- Prije postupka održavanja uvijek isključite uređaj iz napajanja.
- Ne pokušavajte sami otvoriti ili servisirati uređaj. Servisiranje mora obaviti proizvođač, servisni agent ili drugo kvalificirano osoblje upotrebljavajući samo originalne Blueair rezervne dijelove.
- Pobrinite se da kabel za napajanje i utikač ne budu oštećeni. Kako bi se izbjegla opasnost, oštećeni kabel za napajanje uvijek mora zamijeniti proizvođač, servisni agent ili druga kvalificirana osoba.
- Ako je uređaj oštećen ili neispravan, isključite ga, odspojite od napajanja i obratite se društvu Blueair.
- Utikač za napajanje mora biti čvrsto umetnut u utičnicu.
- Prilikom isključivanja jedinice iz napajanja nemojte povlačiti kabel za napajanje, nego povucite utikač.

- Upotrebljavajte kabel za napajanje koji ste dobili s Blueair pročišćivačem zraka te ga pravilno i čvrsto priključite u odgovarajuću električnu utičnicu.
- Nemojte upotrebljavati produžni kabel ni traku za napajanje. Provjerite oznaku energetske učinkovitosti na uređaju.
- Nemojte mijenjati utikač za napajanje ni na koji način. Ako utikač ne stane u utičnicu, obratite se kvalificiranom osoblju kako bi postavili odgovarajuću utičnicu.
- Nemojte upotrebljavati kabel za napajanje koji je došao s uređajem ni za što drugo osim za taj uređaj.
- Nemojte dopustiti da predmeti uđu ili blokiraju ulazne i izlazne otvore zraka jer to može uzrokovati strujni udar ili oštetiti uređaj.
- Nemojte stavljati predmete na uređaj niti ih naslanjati na njega.
- Nemojte sjediti, stajati i penjati se na uređaj niti visjeti s njega.
- Držite uređaj, uključujući kabel za napajanje, na sigurnoj udaljenosti od grijanih površina i otvorenog plamena.
- Držite uređaj i utikač za napajanje podalje od vode i drugih tekućina.
- Držite uređaj i utikač za napajanje podalje od kemikalija kao što su pesticidi i dezodoransi.
- Postavite uređaj na pod. Uređaj morate postaviti na stabilnu površinu.
- Nemojte upotrebljavati uređaj na otvorenom ili u vlažnim okruženjima kao što su kupaonice, praonice rublja ili bazeni.

Upute za početak rada

1. korak

Priključite kabel za napajanje u zidnu utičnicu.

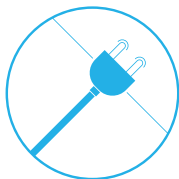

2. korak

Pritisnite tipku da biste uključili pročišćivač zraka i podesite način brzine ventilatora.



Uključeno/Isključeno i upravljanje brzinom ventilatora

Dostupne postavke: Automatski, Noćni, Svakodnevni i Pojačani način rada te Isključeno.

Svjetlosni indikator na dodirnoj tipki ukazuju na odabranu brzinu ventilatora. Svjetla se automatski potpuno prigušuju 5 sekundi nakon pritiska dodirne tipke, što ukazuje na deaktivirani način upravljanja brzinom ventilatora. Pritisnite dodirnu tipku jednom da biste ponovno uključili/isključili uređaj i aktivirali upravljanje brzinom ventilatora. Svjetlosni indikator će zasvijetliti i ponovno ćete moći podesiti način brzine ventilatora.

Automatsko pokretanje

Značajka automatskog pokretanja automatski ponovno pokreće pročišćivač zraka pri posljednjoj postavljenoj brzini ako je uređaj bio isključen, ako je upotrijebljen prekidač napajanja s vremenskim brojačem ili ako je došlo do nestanka struje.

Automatski način rada

U automatskom načinu rada pročišćivač zraka automatski upravlja protokom zraka na temelju podataka o kvaliteti zraka iz senzora.

Uključeno /Automatski način rada



Pritisnite jednom da biste uključili jedinicu i postavili je na Automatski način rada.

Noćni način rada



Pritisnite dvaput da biste postavili Noćni način rada (niska brzina ventilatora). Sva svjetla na jedinici prigušuju se nakon 5 sekundi.

Svakodnevni način rada



Pritisnite tri puta da biste postavili Svakodnevni način rada (srednja brzina ventilatora).

Pojačani način rada



Pritisnite četiri puta da biste postavili Pojačani način rada (velika brzina ventilatora).

Isključeno



Pritisnite pet puta da biste isključili jedinicu.

Podaci o kvaliteti zraka

Razine kvalitete zraka za lebdeće čestice (PM) označene su s pomoću ljestvice boja na indikatoru kvalitete zraka. Indikator kvalitete zraka potpuno je prigušen u Noćnom načinu rada.

PM2,5, lebdeće čestice, čestice promjera 2,5 mikrometara ili manje.

Razina kvalitete zraka (PM 2,5)

	Zagađena
	Umjerena
	Dobra

Filtri

Pročišćivač zraka isporučuje se s predfiltrom od tkanine i glavnim filtrom. Filtri pročišćavaju zrak i od čestica i od plinova. Za najbolji mogući učinak redovito čistite predfilter i promijenite glavni filter kada pročišćivač zraka ukazuje na potrebu za promjenom filtra.

Da biste pronašli odgovarajući glavni filter za svoj pročišćivač zraka, upotrijebite Blueair app ili posjetite web stranicu www.blueair.com. Broj modela pročišćivača zraka možete pronaći na njegovoj oznaci energetske učinkovitosti.

Napomena: Upotreba predfiltra od tkanine je opcionalna.

Važno! Uvijek isključite i odspojite uređaj od napajanja prije promjene filtera, čišćenja ili održavanja uređaja.

Pretplatnički program za Blueair filtre

Upotrijebite Blueair app ili posjetite web stranicu www.blueair.com da biste se prijavili za pretplatnički program za Blueair filtre. (Nije dostupno na svim tržištima)

Upravljačke funkcije tipke

Promjena filtra

Kada svjetlosni indikator počne svijetliti crveno (nakon 6 mjeseci rada), trebali biste promijeniti glavni filter.

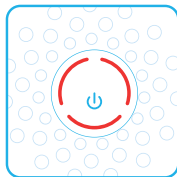

Indikator zamjene filtra

Držite tipku prema dolje 7 sekundi da biste ponovno postavili indikator zamjene filtra.

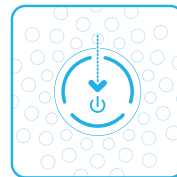

Čišćenje i promjena predfiltra

Za najbolji mogući učinak redovito čistite predfilter. Usišite vanjski dio predfiltra od tkanine nastavkom s mekom četkom da biste uklonili prašinu. Ako predfilter zahtijeva dublje čišćenje, operite ga u perilici rublja prema uputama s oznake predfiltra.

Važno! Spojite čičak trake na predfilteru prije strojnog pranja.

1. korak

Isključite jedinicu i odspojite je od napajanja.

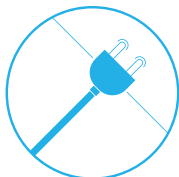

2. korak

Nježno pritisnite gumbе s obje strane uređaja u isto vrijeme.

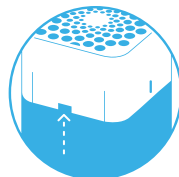

3. korak

Uklonite gornji dio s jedinice.

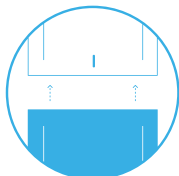

4. korak

Otvorite ploču s predfilterom i uklonite ga.



5. korak

Operite predfilter u perilici rublja prema uputama s oznake predfiltra.

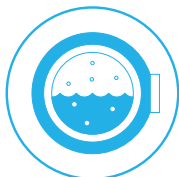

6. korak

Vratite predfilter u jedinicu. Postavite predfilter i ploču tako da kabel za napajanje spremite straga.

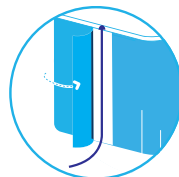

7. korak

Vratite gornji dio na jedinicu i pritisnite dok ne čujete škljocanje.

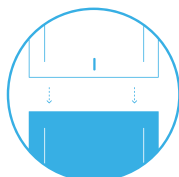

8. korak

Priključite jedinicu na napajanje.

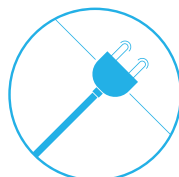

Promjena glavnog filtra

Prilikom promjene filtra usišite prašinu koja se možda nakupila unutar jedinice.

Važno! Upotrebljavajte samo originalne Blueair filtre koji odgovaraju vašem modelu kako biste osigurali pravilnu funkciju i rad pročišćivača zraka te ostvarili pravo na potpuno pokriće prema jamstvu.

1. korak

Kada svjetlosni indikator svijetli crveno, vrijeme je za promjenu glavnog filtra.



2. korak

Isključite jedinicu i odspojite je od napajanja.

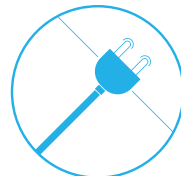

3. korak

Nježno pritisnite gumbе s obje strane uređaja u isto vrijeme.

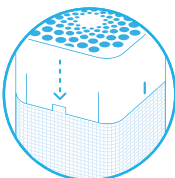

4. korak

Uklonite gornji dio s jedinice.

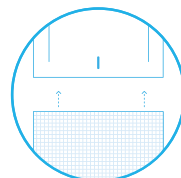

5. korak

Uklonite stari glavni filter iz jedinice. Otvorite novi glavni filter i umetnite ga u jedinicu.

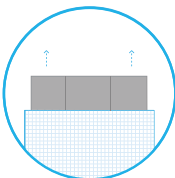

6. korak

Gornji dio jedinice postavite na njezin donji dio. Čvrsto pritisnite gornji dio na metalni okvir filtra dok ne čujete škljocanje.

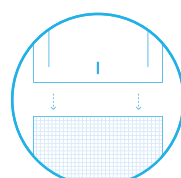

7. korak

Priključite jединicu na napajanje.

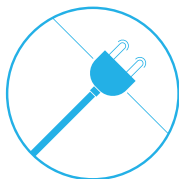

8. korak

Držite dodirnu tipku 7 sekundi da biste ponovno postavili vremenski brojač za zamjenu filtra. Time signalizirate pročišćivaču zraka da ste promijenili filter. Svjetlosni indikator treperi 4 sekunde, a zatim se boja svjetla mijenja iz crvene u bijelu.



Zaštita i održavanje

Općenito

- Prije postupka održavanja isključite pročišćivač zraka iz napajanja.
- Ne dopustite da predmeti uđu u ulazne i izlazne otvore zraka. To može uzrokovati strujni udar ili oštetiti pročišćivač zraka.
- Uređaj nikada nemojte čistiti benzinom, kemijskim otapalima ili korozivnim materijalima jer ta sredstva mogu oštetiti pročišćivač zraka.
- Provjerite je li pročišćivač zraka potpuno suh prije nego što ga spojite na napajanje.
- Nemojte prati glavni filter. Glavni filter nije periv niti se može ponovno upotrebljavati.

Čišćenje

- Predfilter operite prema uputama s njegove oznake ili ga usišite nastavkom s mekom četkom.
- Vanjski dio pročišćivača zraka obrišite mekom, čistom, vlažnom krpom.
- Očistite kabel za napajanje i utikač te provjerite jesu li istrošeni i postoje li na njima ikakva oštećenja.
- Očistite senzor prilikom promjene glavnog filtra.

Čišćenje senzora kvalitete zraka

Ulazni otvor senzora kvalitete zraka nalazi se na stražnjoj strani pročišćivača zraka.

Važno! Ne koristite se prstima ili drugim neprimjerenim predmetima za čišćenje unutrašnjosti ulaznog otvora na senzoru.

1. korak

Isključite jedinicu i odspojite je od napajanja.

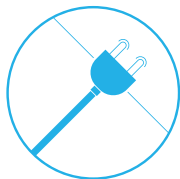

2. korak

Nježno pritisnite gumbе s obje strane uređaja u isto vrijeme.

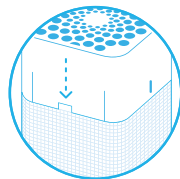

3. korak

Uklonite gornji dio s jedinice.

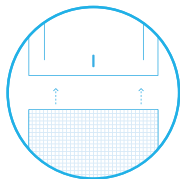

4. korak

Pritisnite tipku s unutarnje strane jedinice da biste otvorili poklopac koji prekriva senzor i uklonite poklopac.

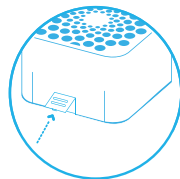

5. korak

Kružnim pokretima nježno očistite senzor pamučnim štapićem i pričvrstite poklopac senzora.



6. korak

Gornji dio jedinice postavite na njezin donji dio. Čvrsto pritisnite gornji dio na metalni okvir filtra dok ne čujete škljocanje.

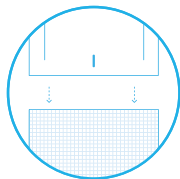

7. korak

Priključite jedinicu na napajanje.

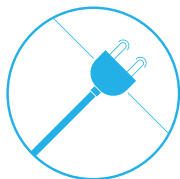

Odlaganje i recikliranje

Ovaj pročišćivač zraka trebalo bi odložiti i reciklirati kao elektronički otpad, a filter kao plastiku. Ako imate pitanja u vezi s odlaganjem i recikliranjem ovog pročišćivača zraka, obratite se lokalnom postrojenju za recikliranje radi dostupnosti ili trgovcu proizvodima Blueair i zatražite informacije o ispravnom načinu recikliranja.



Prekriženi simbol kante za otpad na uređaju ili na njegovoj ambalaži znači da se na kraju svog vijeka trajanja proizvod mora odložiti odvojeno od običnog kućanskog otpada.

Pomoć i podrška

Ako imate pitanja o svom proizvodu, posjetite web stranicu www.blueair.com ili se obratite lokalnom prodavaču proizvoda Blueair.

Da biste kontaktirali s društvom Blueair u svrhu personalizirane podrške, posjetite www.blueair.com/customer-support

Informacije o jamstvu

Ograničeno jamstvo društva Blueair primjenjuje se samo ako je pročišćivač zraka postavljen, korišten i održavan prema uputama u ovom priručniku.

Za pregled jamstvenih uvjeta posjetite www.blueair.com/warranty

Jamstvo i povrat

Ako ste kupili pročišćivač zraka kod jednog od naših ovlaštenih trgovaca, obratite se istoj trgovini kako biste zatražili pomoć.

Specifikacije

Blue 3610

Ulazna snaga, frekvencija	100-240VAC, 50/60 Hz
Potrošnja energije/Nazivna ulazna snaga	4 – 38 W
Razina zvuka (min./maks.) ¹	23 – 56 dB(A)
Preporučena veličina sobe ²	51 m ²
CADR dim ²	600 m ³ /h
CADR prašina ²	590 m ³ /h
CADR pelud ²	650 m ³ /h

¹ Zvučni tlak prema standardima GB/T18801 i GB4214.1

² Prema metodi ANSI/AHAM AC-1-2019. Testirano bez predfiltra.



www.blueair.com

Blueair AB

Karlavägen 108
115 26 Stockholm
Sweden
Tel: +46 8 679 45 00
info@blueair.se

Blueair Inc.

125 S Clark
Suite 2000
Chicago, IL. 60603
USA
Tel: +1 888 258 3247
info@blueair.com

Blueair AB Middle East

Jafza One, Office No. AB1503
Jebel Ali Free Zone
P.O. Box No. 263947
Dubai, United Arab Emirates
Tel: +971 (4) 8821244
salesme@blueair.se

Blueair (Shanghai) Trading Co. Ltd.

Room 1001, City Gateway
No. 398 North Caoxi Road
Xuhui Distr, Shanghai,
China
Tel: 400 006 9693
info@unilever-le.com

Blueair Asia Ltd.

Unit 8C, 8/F, MG Tower,
133 Hoi Bun Road,
Kwun Tong, Kowloon,
Hong Kong
Tel: +852 2345 8988
blueairasia@blueair.se



010876900