

UPUTSTVA ZA UPOTREBU SOLIS ZIP VAKUUM VREĆICE

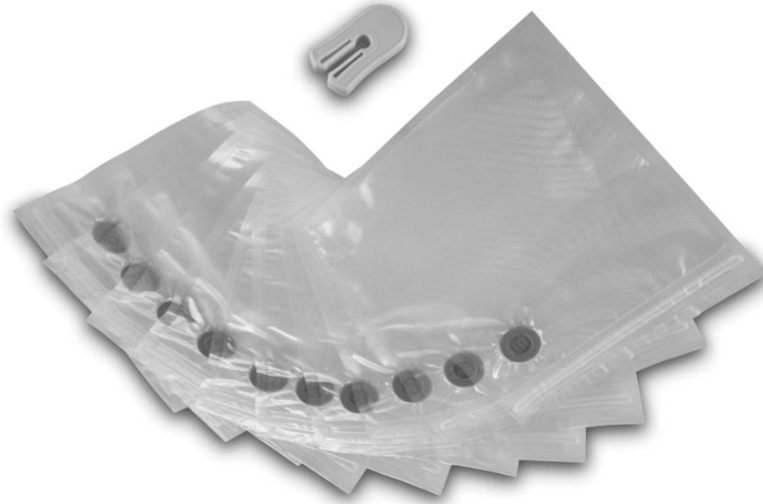

Saniteh d.o.o.

Slavenskog 1
10110 Zagreb
Hrvatska

Tel: + 385 (0)1 3818139

Fax: + 385 (0)1 3817241

info@solisplus.hr

www.solisplus.hr

Servis:

+385 (0)1 3818139

Dragi kupci,

Hvala vam na kupovini jednog od proizvoda iz asortimana Solis. Od 1908. godine švicarska kompanija Solis uspješno predstavlja nove, sigurne i inovativne proizvode, kao što su između ostalih i mali kućni aparati. Švicarska kompanija Solis nudi veliki izbor korisnih kućanskih aparata sa izvanvremenskim dizajnom, vrhunskom kvalitetom i funkcionalnošću.

Krilatica SWISS MADE, kada je riječ o Solis proizvodima predstavlja puno više od proizvodnje proizvoda u Švicarskoj. Označava tradiciju, povjerenje, pouzdanost, preciznost, izdržljivost i inovativnost.

▲ KORISNIČKI PRIRUČNIK



- **Napomena:** SOLIS vakuumski uređaj s priključkom za crijevo kao i set vakuumskih crijeva startnog seta SOLIS, br. art. 922,67 potrebni su za vakuumsko zatvaranje ovih vrećica.
- 1. Napunite hranu u čistu, suhu vrećicu. Nemojte prepuniti vrećicu, hrana ne smije stajati iznad zadnjih 2 cm ispod područja crvenog ventila. Provjerite jesu li rub, kao i pečat vrećice čisti i suhi. Potencijalnu vlagu i ostatke hrane koja je u njoj mogla dospjeti na rub vrećice treba ukloniti sa kuhinjskim ručnikom.
- 2. Zatvorite vrećicu uz pomoć pomagala za zatvaranje. Da biste to učinili, postavite pomoćno sredstvo za zatvaranje na jedan kraj brtve i povucite ga preko brtve do drugog kraja (**sl. 1**).
- 3. Uzmite crijevo koje je opremljeno jednim bijelim adapterom na jednom kraju i dva adaptera spojena na drugom kraju. Priključite jedan bijeli adapter s malim spojnim komadom u prozirni vakuumski adapter (**sl. 2**).
- 4. Ovisno o priključku za crijevo vašeg vakuumskog uređaja, uključite drugi bijeli adapter s malim spojnim komadom u priključak za crijevo ili uklonite adapter i spojite drugi adapter ispod njega s velikim spojnim dijelom na priključak za crijevo vašeg vakuumskog uređaja. Ovisno o vrsti uređaja, priključni priključci su različite veličine, stoga su vam na raspolaganju oba tipa adaptera (**sl. 3**).
- 5. Sada pritisnite okruglu gumenu tipku prozirnog vakuuma adaptera na područje ventila u vrećici. Područje ventila je označeno crvenom bojom. Pritisnite "Canister" odn. tipku "Canister Switch" vašeg vakuumskog uređaja. Zrak u vrećici se izvlači kroz ventil i vakuumski adapter, stvarajući vakuum u vrećici (**sl. 4**).
- 6. Nakon što se uređaj isključi, možete skinuti vakuumski adapter s ventila, vakuum u vrećici se zadržava.
- Za otvaranje: jednostavno otvorite brtvu vrećice tako što ćete je otvoriti.









▲ ČIŠĆENJE









- Nakon vađenja hrane, vrećice treba pažljivo ručno očistiti u toploj vodi za suđe mekom spužvom. Nakon toga vrećice isperite čistom vodom i osušite ih ručnikom.
- Alternativno, vrećice (ali ne crijevo ili adapteri) se mogu čistiti u perilici posuđa.
- Preporučujemo da ostavite otvorenu vrećicu vani dok se njezina unutrašnjost potpuno ne osuši.
- **Opres:** Nemojte koristiti agresivne deterdžente ili otapala. Izbjegavajte kontakt s oštrim predmetima kako biste spriječili oštećenje vrećica.
- Iz zdravstvenih razloga uvijek provjerite jesu li vrećice potpuno čiste prije korištenja. Slijedite sve upute navedene u detaljnom priručniku vašeg vakuumskog uređaja.



Pribor za vakuumiranje možete nabaviti u dobrim specijaliziranim trgovinama ili od Solisa. Kontakt adrese možete pronaći na kraju ovog korisničkog priručnika.

Br. artikla	Artikl
922.52	Jednokratne vakuum folije
922.51	2 role 15 x 600 cm
922.51	2 role 20 x 600 cm
922.50	2 role 30 x 600 cm
 	

<p>922.61</p> <p>922.64</p>	<p>Jednokratne vakuum vrećice</p> <p>50 vrećica 20 x 30 cm</p> <p>50 vrećica 30 x 40 cm</p>  
<p>922.79</p>	<p>Četvrtasti spremnici</p> <p>2-djelni set 1000 ml/2800 ml</p> <p>s crijevom za izvlačenje zraka</p>  
<p>922.78</p>	<p>Heksagonalni spremnici</p> <p>3-djelni set 700 ml/1400 ml/2000 ml</p> <p>S crijevom za izvlačenje zraka</p>  
<p>922.85</p>	<p>Kutije za ručak</p> <p>2-djelni set 600 mlS crijevom za izvlačenje zraka</p>  

922.86	<p>Čepovi za vinske boce</p> <p>Set od 2 komada</p>  
922.67	<p>Višekratne vakuumske vrećice s patentnim zatvaračem</p> <p>Starter Set:</p> <p>3 vrećice 20 x 23 cm</p> <p>2 vrećice 26 x 35 cm</p> <p>Uključuje 1 crijevo za izvlačenje zraka i 1 pomoć za zatvaranje</p>  
922.68	<p>Višekratne vakuumske vrećice s patentnim zatvaračem 20 x 23 cm</p> <p>10 vrećica</p> <p>Uključuje 1 pomoć za zatvaranje</p>  
922.69	<p>Višekratne vakuumske vrećice s patentnim zatvaračem 26 x 35 cm</p> <p>10 vrećica</p> <p>Uključuje 1 pomoć za zatvaranje</p>  

*sigurno za hranu

▲ ODLAGANJE



EU 2002/96/EC

Upute za pravilno odlaganje proizvoda prema EU direktivi 2002/96/EU

Odložite ovaj uređaj isto kao i uređaj za hlađenje. Na kraju svog radnog vijeka ova oprema se ne smije odlagati kao kućni otpad. Mora se preuzeti na posebnim centrima za prikupljanje otpada u lokalnoj zajednici ili odnijeti trgovcu koji pruža ovu uslugu. Odlaganjem električne i elektroničke opreme izbjegavate moguće negativne posljedice učinka na okoliš i zdravlje ljudi koje proizlaze iz neodgovarajućeg odlaganja i omogućuje da se njegove komponente ponovno uporbabe i recikliraju kako bi se dobile značajne vrijednosti na uštedi energije i resursa. Kako bi se naglasila dužnost zasebnog odlaganja ovoga uređaja, proizvod je označen prekriženom kantom za smeće.

Solis of Switzerland Ltd pridržava pravo na tehničke i vizualne promjene i izmjene u cilju poboljšanja proizvoda u bilo kojem trenutku.

Ova stavka se ističe svojim dugotrajnim ciklusom rada i pouzdanošću. Unatoč tome, ako dođe ikada do kvara, jednostavno nas nazovite. Često se kvar može lako i brzo riješiti s pravim savjetom ili tehnikom bez da morate odmah poslati uređaj na popravak. Dat ćemo vam sve savjete i praktičnu podršku koja vam je potrebna.

Originalno pakiranje čuvajte na sigurnom mjestu kako biste ga mogli koristiti u slučaju da transport ili otpremanje proizvoda postanu nužni.

Saniteh d.o.o.

Slavenskog 1

10110 Zagreb

Hrvatska

Tel: + 385 (0)1 3818139

Fax: + 385 (0)1 3817241

info@solisplus.hr

www.solisplus.hr

Servis: +385 (0)1 3818139